

Realiview APF1000

Cadru foto digital

MANUAL DE UTILIZARE



www.support.agfaphoto-gtc.com



Precauții și întreținere

Semnul de exclamare din triunghi este un semn de avertizare care atrage atenția utilizatorului asupra instrucțiunilor importante care însoțesc produsul.



Simbolul fulgerului cu vârf de săgeată în interiorul triunghiului este un semn de avertizare care avertizează utilizatorul cu privire la „tensiunea periculoasă” din interiorul unității.

- Numai pentru utilizare în interior. Acest dispozitiv nu trebuie expus la praf greu sau umiditate / umezeală.
- Nu utilizați dispozitivul în aer liber, nu îl plasați în lumina directă a soarelui sau lângă o suprafață / un dispozitiv de încălzire.
- Nu încercați niciodată, sub nicio formă, să dezamblați sau să reparați acest dispozitiv pe cont propriu, în interior nu există piese care pot fi reparate de utilizator. Reparațiile pot fi efectuate numai de către o persoană calificată.
- Pentru a evita riscul de electrocutare, nu deschideți niciodată carcasa ramei digitale.
- Nu atingeți partea interioară a dispozitivului după ce l-ați scăpat sau după ce a suferit orice tip de deteriorare.
- Nu blocați orificiile de ventilație de pe partea din spate a cadrului digital pentru a evita supraîncălzirea.
- Scoateți rama digitală din priză dacă nu funcționează corect sau dacă rămâne neutilizată pentru o perioadă lungă de timp.
- Nu utilizați produse precum alcool, benzină, diluant sau orice alt solvent organic atunci când curățați sau încercați să curățați acest produs.

Vă recomandăm să utilizați o cârpă moale, neabrazivă, pentru a curăța ecranul LCD.

- Această unitate este proiectată să funcționeze cu sursa de alimentare locală și adaptorul cu care este livrată. Dacă trebuie să îl înlocuiți, utilizați un alt adaptor de siguranță cu aceleași caracteristici nominale.
- Vă rugăm să opriți unitatea înainte de a introduce sau scoate un card / USB.
- Utilizați întotdeauna butonul pop-up de pe memorie.

Prezentare generală

Fotografie

Meniu	Opțiuni
Mod de afișare	Miniatură, Prezentarea cu diapozitive
Muzică de fundal	Activat, Dezactivat
Scară de afișare	Dimensiune originală, ecran complet, raport de aspect egal
Interval de tranziție	3 secunde, 5 secunde, 10 secunde, 15 secunde, 30 secunde 1 minut, 5 minute, 10 minute, 15 minute, 30 minute 1 oră, 12 ore, 24 de ore
Efect de tranziție	Oprit, Toate efectele amestecate, Zbor în tabla de șah, Tăiat, Șters, Louver, Linie aleatorie, Invers, Cub, Rotire
Ferestre de afișare	Simplu, Doi, Trei, Patru
Ordinea afișării	Secvență, Aleatoriu
Modul de repetare	Oprit, Pornit

Music

Meniu	Opțiuni
Mod repetare	Repetăți una, Repetați toate secvențele, Repetați toate aleatoriu +O dată, repetă toate aleatorii, repetă toate secvențele o dată

Video

Meniu	Opțiuni
Scala de afișare	Dimensiune originală, Ecran complet, Raport de aspect egală
Mod repetare	Repetare una, repetare toate secvențele, repetare toate aleatorii o dată, repetare toate aleatorii, repetare toate secvențele o dată.

Calendar și Ceas

Meniu	Opțiuni
Format oră	12 ore, 24 de ore
Configurare alarmă	Pornit, Oprit
Repetarea alarmei	O dată, În fiecare zi, De luni până vineri, Weekend
Muzică de fundal	Pornit, Oprit
Mod ceas	Digital, Clasic, Modern, Simplu, Pearl
Muzică de fundal pentru ceas	Pornit, Oprit

Sistem

Meniu	Opțiuni
Mod implicit	Oprit, Foto, Muzică, Video, Foto+ Muzică, Calendar, Calendar+ Muzică, Ceas, Ceas + Muzică
Pornire automată	Pornit, Oprit
Auto Power Off	Pornit, Oprit
Reaprinde automată	O dată, În fiecare zi, De luni până vineri, Weekend
Mod Eco	Oprire, Oprire după 4 ore, Oprire după 8 ore, Oprire după 12 ore
Fără activitate În așteptare	Oprit, 15 minute

Conținutul cutiei:

1. Cadru foto digital APF1000 (10. 1inch)
2. Adaptor AC/DC
3. Telecomandă
4. Manual de utilizare
5. Suport

PREZENTARE GENERALĂ A PRODUSULUI

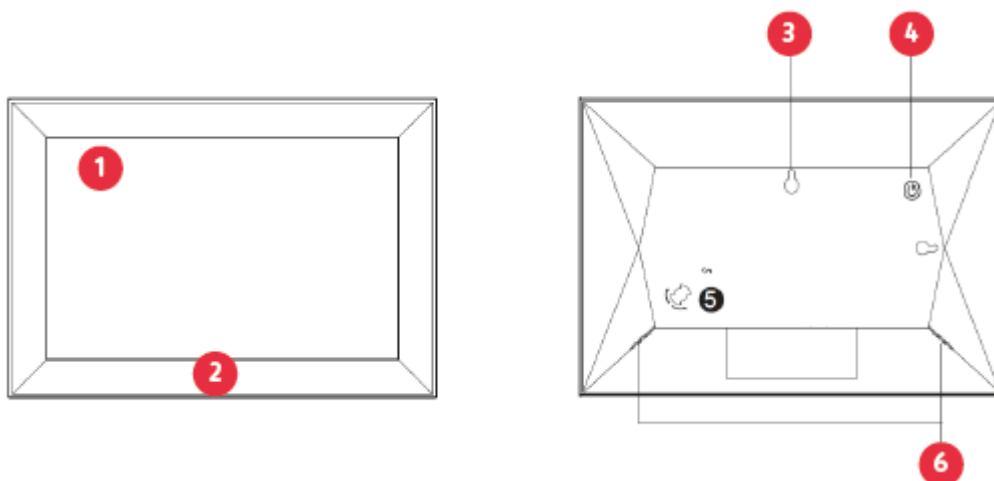

- 1 – Screen – Ecran
- 2 – Frame – Cadru
- 3 – Wall Mounted Hole – Orificiu pentru montarea pe perete
- 4 – Power button – Buton de alimentare
- 5 – Bracket Hole – Orificiu pentru suport
- 6 – Speaker – Difuzor

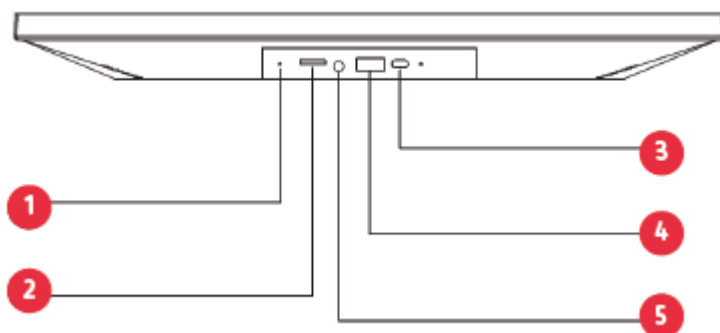



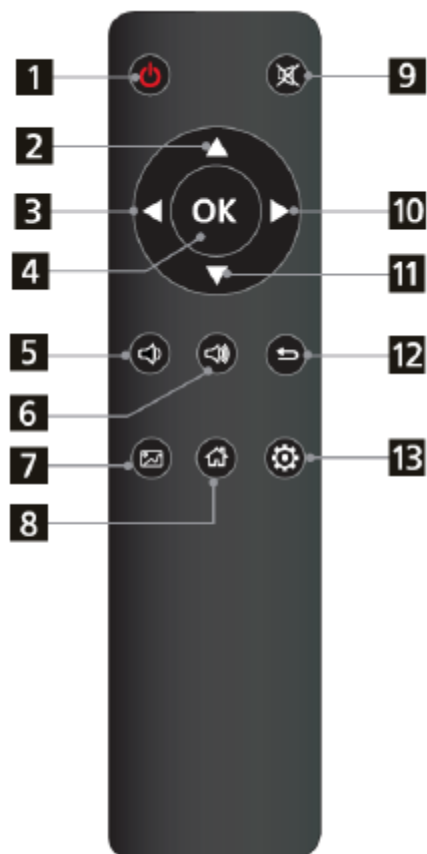

- 1 – Reboot button – Buton de restartare
- 2 – Micro SD Card Slot – Slot pentru card Micro SD
- 3 – Type-C – Port de tip C
- 4 – USB Port (Type A) – Port USB (Tip A)
- 5 – DC IN

Telecomandă

Nr.	Pictogramă	Descriere
1		Pornire / oprire
2		Sus



3		Stânga
4		OK
5		Volum jos
6		Volum sus
7		Răsfoiește fotografiile
8		Acasă / Meniu
9		Mut
10		Dreapta
11		Jos
12		Înapoi / Esc
13		Setare

Instrucțiuni de operare

Când porniți unitatea pentru prima dată, aceasta va afișa mai întâi logo-ul de pornire. Unitatea va porni un slideshow automat din memoria internă. Acesta va reda preferențial fișierele de pe dispozitivul de stocare introdus sau fișierele selectate în modul de pornire automată.

Puteți seta modul de pornire automată în meniul de pornire.

Card și USB

Cadrul acceptă Micro SD și USB 2.0. până la 32 GB.





După inserarea unui card sau a unui dispozitiv USB, rama redă automat formatul de fișier selectat în meniul Start automat. Apăsați  pentru a accesa Foto, Muzică, video, Calendar, Fișier și Setare. Apăsați OK pentru a confirma.

Notă:





- 1) Asigurați-vă că există fișiere de imagine, muzică sau video acceptate pe card sau pe dispozitivul USB.
- 2) Dacă există fișiere de imagine și muzică acceptate pe card sau pe dispozitivul USB, rama va începe automat redarea.

Mod imagine

Apăsați Return (Înapoi) pentru a selecta dispozitivul de stocare. Apăsați OK pentru a deschide meniul principal, selectați Foto și apăsați OK pentru a porni prezentarea.

Apăsați Return (Înapoi) pentru a deschide modul Previzualizare și utilizați     pentru a selecta funcția dorită.

Apăsați OK pentru a confirma selecția. Pentru a reda slideshow-ul cu muzică de fundal, muzica trebuie să fie stocată în același dispozitiv de memorie!



Puteți utiliza  /  pentru a mări / micșora volumul, puteți utiliza, de asemenea   pentru a



merge la imaginea anterioară / următoare.

În timpul prezentării de fotografii, apăsați pauză, apoi apăsați setup timp de 2 secunde.

Opțiunile foto curente vor fi apoi afișate pe ecran.

Modul Muzică

Apăsați Return (Înapoi) () pentru a deschide meniul principal. Selectați Pictograma Muzică și apăsați OK pentru a intra, apăsați   pentru a selecta muzica din lista de redare. Apăsați OK pentru Redare / Pauză.



Apăsați  /  pentru a mări / micșora volumul. Cu  puteți intra direct în redarea muzicii anterioare sau următoare.





În timpul prezentării de muzică, apăsați pauză, apoi apăsați setup timp de 2 secunde. Opțiunile muzicale curente vor fi apoi afișate pe ecran.

Mod video

Apăsați  pentru a selecta dispozitivul de stocare. Apăsați OK pentru a intra în meniul principal.

Selectați pictograma Film și apăsați OK pentru a intra. Apăsați  pentru a selecta videoclipul din lista de redare, apoi apăsați OK pentru redare.

Apăsați  /  pentru a mări / micșora volumul.

În timpul redării video, continuați să apăsați   pentru avans rapid și înapoi rapid. Apăsați  pentru pauză / redare, apăsați   pentru a începe redarea videoclipului anterior sau următor.

În timpul prezentării de diapozitive video, apăsați pauză, apoi apăsați setup timp de 2 secunde. Opțiunile video curente vor fi apoi afișate pe ecran.

Ceas

Selectați funcția Ceas din pagina meniului principal, apoi apăsați butonul .

Apăsați butonul  pentru a seta muzica de fundal.

Sfaturi: Muzica de fundal poate fi reglată prin Setting (Setare) > Calendar and Clock (Calendar și ceas) > Clock Background Music (Ceas cu muzică de fundal).

Apăsați butonul  pentru a schimba modul ceasului sau reglați-l prin Setare > Calendar și Ceas > Mod ceas.

Calendar

Selectați Calendar în meniul principal, apăsați OK pentru a intra.

Calendarul va fi afișat în partea dreaptă a ecranului.

În partea stângă va începe un slideshow.

Fișierele de imagine acceptate trebuie să fie stocate în dispozitivul de stocare selectat. Reglați data cu



Fișier

Selectați Fișier în meniul principal și apăsați OK pentru a intra. Puteți răsfoi toate fișierele de pe dispozitivul de stocare selectat. Apăsați ▲ sau ▼ pentru a selecta fișierul și apăsați OK pentru a deschide fișierul sau folderul.

Apăsați ► pentru a copia sau șterge fișierul selectat.

Setare

Selectați  în meniul principal. Apăsați OK pentru a intra în interfața de setare și apăsați ▲▼ pentru a evidenția selecția. Apăsați OK pentru a intra în elementele submeniului.

Apăsați ◀▶ pentru a seta valoarea.

În acest meniu pot fi setate setările de bază ca limba sau ora, calitatea redării sau cronometrul.

Conexiune PC

Puteți conecta unitatea la echipamentul extern utilizând cablul USB pentru gestionarea fișierelor (copiere, ștergere sau editare).

- A. Vă rugăm să porniți rama foto digitală, apoi conectați-o cu cablul USB la PC. Rama suportă Windows 2000 / XP / Vista / 7 / 8 / 10.
- B. Unitatea va fi detectată automat și va afișa „PC Connecting” pe ecran. Puteți edita sau șterge fișiere din memoria internă sau o cadru foto inserat media de stocare copie de la computer. Trebuie să reporniți rama foto digitală după ce ați finalizat operațiunea.

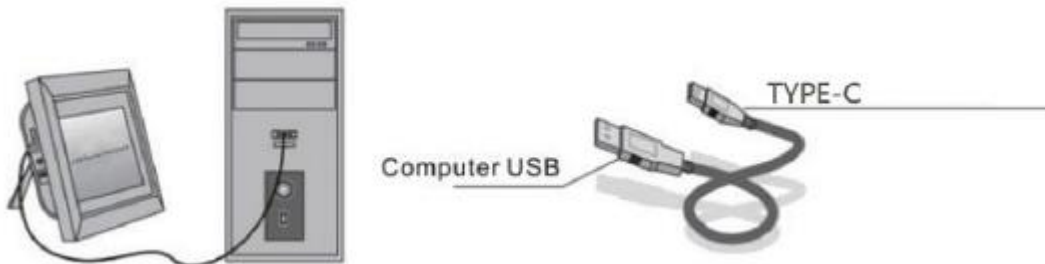

NOTĂ: Nu deconectați niciodată cablul USB în timpul oricărui proces operațional. Acest lucru poate deteriora rama foto. Apăsați pictograma Safely Remove Hardware (Eliminare în siguranță a hardware-ului) de pe computer pentru a deconecta conexiunea la PC.

Specificații tehnice

Rezoluția ecranului	1280x800
Raportul de aspect	16:10
Format foto	JPEG, BMP, GIF, TIF, PNG
Format video	MPEG-1, MPEG-2, MPEG-4 (DivX 4.0, DivX 5.0, Xvi) AVI, M-JPEG, MKV, MOV, H.264, 3GP
Format audio	MP3, WMA, OGG, APE, FLAC, WAV
Sloturi media	Port pentru card de memorie SD (până la 32 GB)

	Port USB (până la 32 GB)
Putere de ieșire	Adaptor: Intrare AC 100-240V 50/60 Hz Ieșire DC 5V/2A
Frecvență video	Suportă până la 30 de cadre pe secundă (fps)
Caracteristici	<ul style="list-style-type: none"> - Pornire automată cu fotografie, muzică, video, calendar, setare sau selectarea meniului principal - SlideShow automat la inserarea cardului de memorie - Imagine și muzică: Prezentare de diapozitive cu muzică de fundal - Ceas încorporat și calendar cu fereastră de prezentare a diapozitivelor, programare automată on / off. - Modul de afișare a imaginilor: slideshow, previzualizare, zoom, funcție de rotire. - Viteză reglabilă a prezentării de diapozitive - Gestionarea fișierelor

Ghid de soluționare a problemelor

Dacă întâmpinați atunci când utilizați rama foto pe probleme, consultați soluțiile sugerate mai jos și secțiunile corespunzătoare din acest manual. Dacă aveți nevoie de asistență suplimentară, vă rugăm să contactați asistența tehnică..

Nu există alimentare:

Vă rugăm să verificați dacă adaptorul AC-Adaptor este introdus corect.

Telecomanda nu funcționează

Vă rugăm să verificați dacă bateria are putere (bateria poate fi utilizată timp de o jumătate de an în condiții normale). Înlocuiți cu o baterie nouă dacă este necesar.

Nu se poate citi cardul de memorie sau dispozitivul USB:

Vă rugăm să confirmați că există fișiere acceptate pe cardul de memorie sau pe dispozitivul USB. Dispozitivele goale nu pot fi citite.

Nu se poate reda fișierul:

Vă rugăm să confirmați dacă formatul fișierului este compatibil cu playerul.

Afișaj prea luminos sau prea întunecat:

Vă rugăm să reglați luminozitatea sau contrastul în meniul de configurare.

Culoarea este deschisă sau fără culoare:

Vă rugăm să reglați setările de culoare și contrast.

Nu există sunet:

Vă rugăm să verificați dacă volumul este corect și dacă playerul nu este în modul Mute (Silentios).

Garanție: 1 an garanție limitată

Fabricat în China



Notificare de conformitate pentru Uniunea Europeană

Produsele care poartă marcajul CE sunt conforme cu directivele europene aplicabile și cu standardele europene armonizate asociate.

Eliminarea deșeurilor de echipamente de către utilizatorii din Uniunea Europeană

Acest simbol înseamnă că, în conformitate cu legile și reglementările locale, este interzisă eliminarea acestui produs cu deșeurile menajere. În schimb, este responsabilitatea dumneavoastră să protejați mediul și sănătatea umană prin predarea dispozitivului utilizat la un punct de colectare desemnat pentru reciclarea deșeurilor de echipamente electrice și electronice. Pentru mai multe informații despre locul în care puteți depune echipamentul uzat pentru reciclare, vă rugăm să contactați primăria locală, serviciul de eliminare a deșeurilor menajere sau magazinul de unde ați achiziționat produsul.



FR

**Cet appareil
et ses accessoires
piles et câbles
se recyclent**

À DÉPOSER
EN MAGASIN



OU

À DÉPOSER
EN DÉCHÈTERIE



Points de collecte sur www.quefairedemesdechets.fr

Asistență post-vânzare

aftersales@agfaphoto-gtc.com / +33 (0) 1 85 49 10 26

Produs fabricat pentru și distribuit de:

GT COMPANY – 5 rue de la Galmy – 77700 Chessy – Franța - +33 (0) 1 61 10 09 25 – www.gtcompany.fr

GT COMPANY UK LTD - 11 Old Jewry - EC2R 8DU LONDRA - REGATUL UNIT

AgfaPhoto este utilizat sub licență de Agfa-Gevaert NV. Pentru acest produs, AgfaPhoto Holding GmbH (www.agfaphoto.com) a acordat o sublicență. Nici Agfa-Gevaert NV, nici AgfaPhoto Holding GmbH nu fabrică acest produs și nu oferă nicio garanție sau asistență pentru produs. Pentru informații despre service, asistență și garanție, contactați distribuitorul sau producătorul.

www.agfaphoto-gtc.com